

Vakuumentrockenschränke

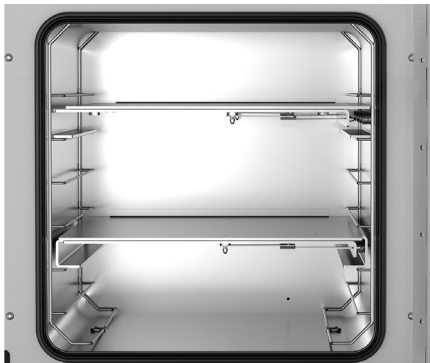

Serie VD | VDL





Vakuumentrocken- schränke

Serie VD

Seite 6

Serie VDL

Seite 11

Die beiden BINDER Vakuumentrockenschrank-Modelle ermöglichen die effektive und schonende Trocknung, ohne die zu trocknenden Materialien zu gefährden. Mit ihren bewährten technischen Features adressieren sie die hohen Anforderungen aus industriellen und wissenschaftlichen Laboren auf herausragende Weise.

Je nach individuellem Einsatz können Proben, Muster und dergleichen mit entflamm- und nicht entflammbaren Lösungsmitteln getrocknet werden. Dazu steht ein einzigartiges Sicherheitskonzept zur Verfügung, das im Zusammenspiel mit der gewohnt exzellenten Leistung Maßstäbe in Sachen Qualität und Sicherheit setzt.

PRODUKTAUSWAHL VAKUUMTROCKENSCHRÄNKE

Merkmale	Serie VD › Seite 6	Serie VDL › Seite 11
Modell		
Modell 23	•	•
Modell 56	•	•
Modell 115	•	•
Allgemeine Daten		
Temperaturbereich +9 °C über Umgebungstemperatur bis [°C]	220	110
Für entflammare Lösungsmittel (ATEX)	–	•
Schnittstelle Ethernet	•	•
Regler und Zeitfunktionen		
Regleranzeige	LCD	TFT Touch
Rampenfunktion	•	•
Zeit verzögert AUS	•	•
Zeit verzögert EIN	•	•
Temperaturabhängig verzögert AUS	•	•
Programmierungsfunktion	•	•
Wochenprogrammfunktion	•	•
Echtzeituhr	•	•
Temperaturalarm optisch	•	•

• Standardausstattung

VORTEILE AUF EINEN BLICK

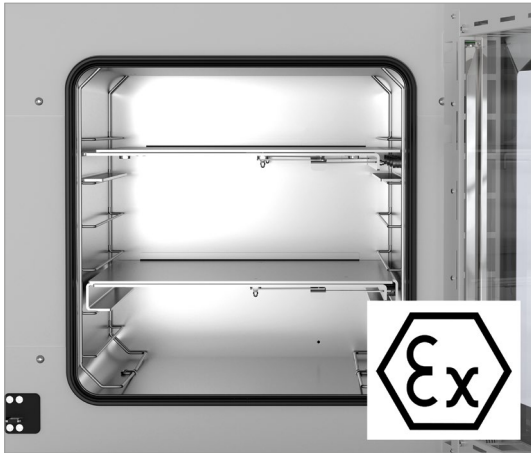

EXPLOSIONSGESCHÜTZTER INNENRAUM

Serie VDL

dank ATEX-konformem Gerätekonzept mit Druckwächter zur Heizungsfreigabe erst bei Vakuum < 100 mbar. Das Gerät erfüllt ATEX Kategorie EX II 2/3/- G IIB T3 Gb/Gc/- X.

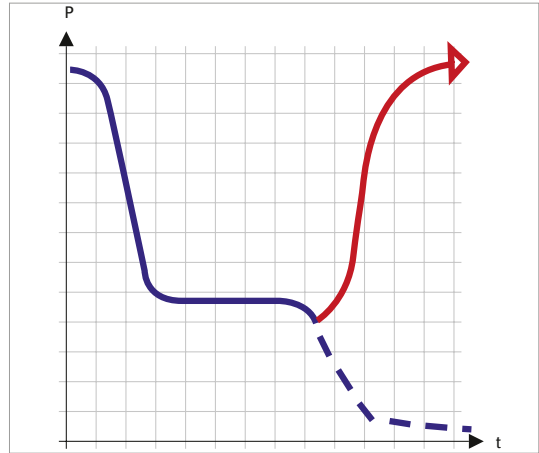

AUTOMATISCHE TROCKNUNGSERKENNUNG

Serie VD, VDL

durch die Programmsteuerung wird der typische zweite Druckabfall am Trocknungsende erkannt und der Innenraum wird automatisch belüftet

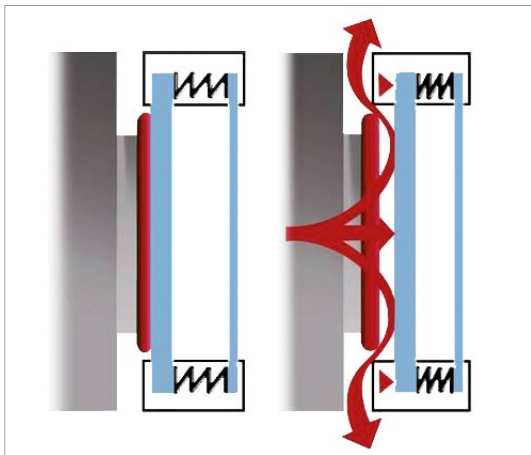

GEPRÜFTE SICHERHEIT

Serie VD, VDL

dank federnd gelagerter Sicherheitsglasscheibe mit Splitterschutz, Inertgasanschluss zur Innenraumspülung sowie vom Innenraum entkoppelte elektronische Bauteile.

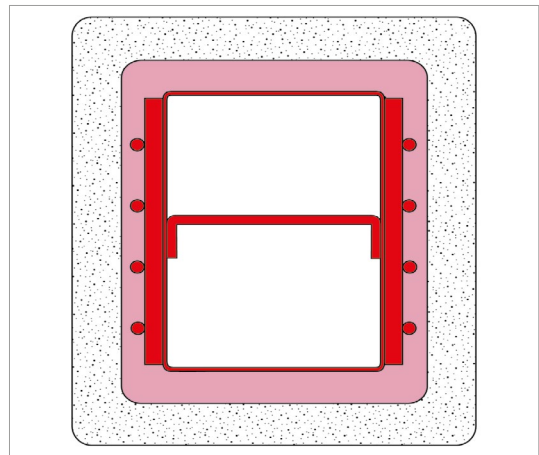

MANTELHEIZUNG

Serie VD, VDL

optimale Wärmeübertragung durch patentierte flexibel positionierbare Spanneinschübe für exakte Temperierung.

Serie VD | für nicht entflammare Lösungsmittel

Ein BINDER Vakuumtrockenschrank der Serie VD beeindruckt beim schonenden Trocknen durch seine exakte Temperierung. Die patentierte Spanneinschubtechnik von BINDER sorgt dabei für die optimale Wärmeübertragung. Die Einschübe sind flexibel positionierbar und der Innenraum ist leicht zu reinigen.

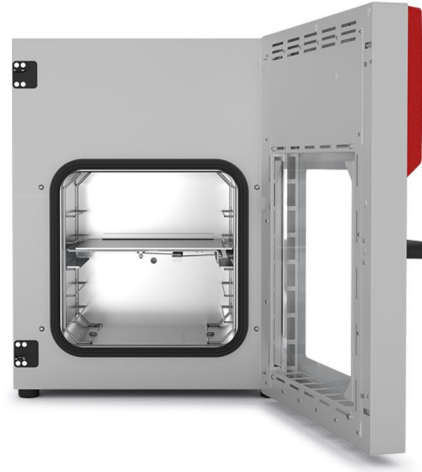

Modell VD 56

VORTEILE

- Schnelle, schonende Trocknung
- Direkte Wärmeübertragung durch große Wärmeleitplatten
- Sicheres Arbeiten durch geprüftes Sicherheitskonzept
- Optional auch als modulares Komplettsystem mit Vakuumpumpe und Pumpenschrank erhältlich

WICHTIGE MERKMALE

- Temperaturbereich: Raumtemperatur +10 °C bis +220 °C
- Controller mit digitaler Anzeige von Druck und Temperatur
- Programmgesteuerte Trocknungsüberwachung mit automatischer Belüftung bei Prozessende
- Interner Datenlogger, Messwerte im offenen Format über USB auslesbar
- 1 Spanneinschub aus Aluminium, individuell positionierbar
- Universalbelüftung, für Inertgas oder Umgebungsluft nutzbar
- Sicherheitsglasscheibe, federnd gelagert mit Splitterschutz
- Großes Sichtfenster, optional mit Innenbeleuchtung
- Computer-Schnittstelle: Ethernet
- 2 Schaltausgänge 24 V DC (max. 0,4 A)

VERFÜGBARE GRÖSSEN

Modell	Innenraumvolumen [L]	Online-Datenblätter
VD 23	24	> go2binder.com/de-VD23
VD 56	55	> go2binder.com/de-VD56
VD 115	119	> go2binder.com/de-VD115









WISSENSWERTES

Profitieren Sie von unserer langjährigen Erfahrung, die Sie in unseren Fachbeiträgen finden:

Wissenswertes: > go2binder.com/de-wissenswertes
 Case Studies: > go2binder.com/de-case-studies

OPTIONALE AUSSTATTUNG

Touchscreen Controler	Großes Anzeigefeld mit intuitiver Bedienung, Ist- und Sollwerte der wichtigsten Prozessparameter werden gleichzeitig auf dem Display angezeigt. Darüber hinaus ist die graphische zeitliche Auswertung der Prozessparameter möglich.	
Spanneinschübe	Spanneinschübe gewährleisten ein Höchstmaß an Wärmeübertragung auf das Trocknungsgut. Zur Auswahl stehen Aluminium- und Edelstahleinschübe.	
Analogausgang für Temperatur und Druck	für externes Monitoring und Auswertung der Prozessparameter, eine Einbindung in hauseigene Systeme ist möglich.	
Universalbelüftung	Zur komfortablen Auswahl von unterschiedlicher Belüftung mit Luft oder Inertgas. Die Ventile können über den Regler oder die Multi Management Software APT-COM gezielt angesteuert werden.	
Universal Durchführung DN 40	Zur Einführung und Positionierung von Sensoren oder Zuleitungen in die Vakuumkammer.	
Pumpenschrank mit Vakuumpumpe	Der Pumpenschrank versetzt Ihren Vakuumofen auf optimale Arbeitshöhe, darüber hinaus dämpft er die Geräusche der Vakuumpumpe erheblich, und schützt Pumpe und Glasmaterial vor mechanischer Beschädigung. Die Pumpe kann im Pumpenschrank mittels schaltbarer Steckdose über die Steuerung des Vakuumofens an- und ausgeschaltet werden.	
Vakuumpumpe	Auswahl an Chemie Membranpumpen, die optimal auf die Vakuumschränke abgestimmt sind. Der Schöpfraum ist gegen eine Vielzahl von Chemikalien, speziell Säuren, resistent. Das Endvakuum ist über den Vakuumschrank regelbar, die Pumpenleistung ist auf Standardanwendungen abgestimmt.	
Multi Management Software APT-COM	Software zum Verwalten, Aufzeichnen und Dokumentieren von Geräteparametern in drei Versionen erhältlich Basic, Professional und GLP.	
Dienstleistungen	Installationservice, Wartung, Kalibrierung, Validierung oder Gewährleistungsservice können Sie im Rahmen eines Wartungsvertrags oder in einzelnen Positionen abrufen. Weitere Informationen finden Sie im Kapitel Zubehör und Dienstleistungen.	
BINDER INDIVIDUAL	Auf der Basis eines BINDER Serienproduktes entwickeln und realisieren wir individuelle Lösungen, als Einzelgerät oder in Kleinserien. Alle Produkte sind geprüft und zertifiziert und werden mit voller Funktionsgarantie und Gewährleistung ausgeliefert. Weitere Informationen finden Sie im Kapitel Zubehör und Dienstleistungen.	

► Alle Extras online go2binder.com/de-Optionen

TECHNISCHE DATEN

Beschreibung	VD 23	VD 56	VD 115
Maße			
Innenraumvolumen [L]	24	55	119
Gerätengewicht netto (leer) [kg]	68	101	146
Maximale Gesamtbelastung [kg]	50	60	70
Maximale Belastung pro Einschub [kg]	20	20	20
Wandabstand hinten [mm]	100	100	100
Wandabstand seitlich [mm]	70	70	70
Innenabmessungen			
Breite [mm]	285	400	506
Höhe [mm]	285	400	506
Tiefe [mm]	295	343	460
Gehäuseabmessungen ohne Anbauten und Anschlüsse			
Breite netto [mm]	523	638	743
Höhe netto [mm]	698	815	942
Tiefe netto [mm]	413	461	581
Leistungsdaten Temperatur			
Temperaturbereich +9 °C über Umgebungstemperatur bis [°C]	220	220	220
Räumliche Temperaturabweichung bei 100 °C [± K]	1,0	1,5	2,9
Zeitliche Temperaturabweichung [± K]	0,1	0,1	0,1
Aufheizzeit auf 100 °C [min]	80	80	130
Elektrische Daten			
Nennleistung (Variante 120 V) [kW]	0,9	1,4	1,6
Nennleistung (Variante 230 V) [kW]	0,9	1,4	1,6
Einbauten			
Anzahl Einschübe (Std./max.)	1/4	1/5	1/6

BESTELLINFORMATIONEN [Art. Nr.]

Weitere Details: Gehen Sie auf www.binder-world.com > Suche > geben Sie die Artikelnummer ein.

Nennspannung	Ausführung	VD 23	VD 56	VD 115
200...230 V 1~ 50/60 Hz	Standard	9630-0001	9630-0002	9630-0003
100...120 V 1~ 50/60 Hz	Standard	9630-0005	9630-0006	9630-0007

ABMESSUNGEN inkl. Anbauten und Anschlüssen [mm]

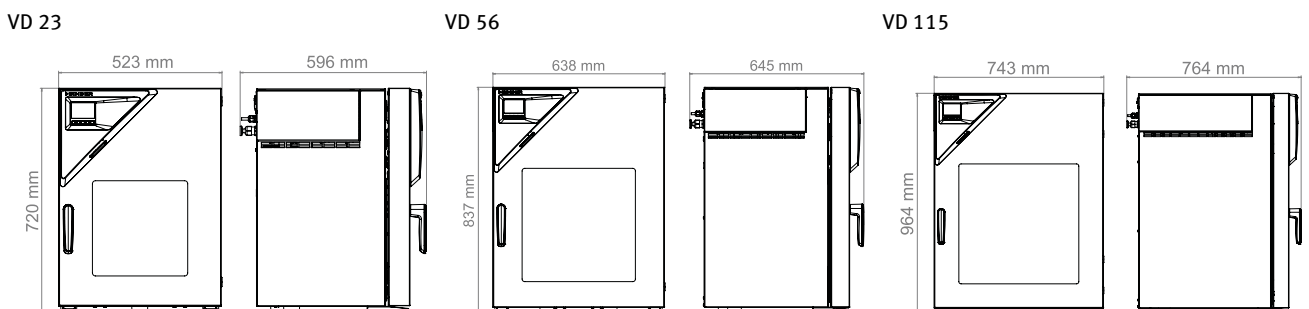

BESTELLINFORMATIONEN OPTIONEN

Bezeichnung	Beschreibung	VD 23	VD 56	VD 115	Art.-Nr.
Analogausgang 4-20 mA	für Temperaturwerte und Druck (Ausgang nicht justierbar)	•	•	•	8612-0004
Innenbeleuchtung	LED Lichtstreifen, links und rechts in der Tür	•	•	•	8612-0005
Kalibrierzertifikat Druck	für digitale Druckanzeige, Messung bei 100 mbar oder bei vorgegebenen Prüfdruck (Bereich 20-900 mbar)	•	•	•	8012-0440
Kalibrierzertifikat Temperatur	Messung in Nutzraummitte bei vorgegebener Prüftemperatur	•	•	•	8012-1145
	Räumliche Temperaturmessung inklusive Zertifikat, 15-18 Messpunkte bei einer vorgegebenen Prüftemperatur	•	•	•	8012-0919
	Räumliche Temperaturmessung inklusive Zertifikat, 9 Messpunkte bei einer vorgegebenen Prüftemperatur	•	•	•	8012-0916
Kalibrierzertifikat, Erweiterung	für Temperatur, zur Erweiterung der Messung in Nutzraummitte um eine weitere Prüftemperatur	•	•	•	8012-1127
Objekttemperaturmes- sung	mit flexiblem Pt 100 Fühler und digitaler Objekttemperaturanzeige	•	•	•	8612-0006
Spanneinschübe	Edelstahl-Spanneinschübe anstelle der Standard Aluminium-Spanneinschübe inkl. Kalibrierung	•	–	–	8612-0011
		–	•	–	8612-0012
		–	–	•	8612-0013
Touchscreen Controller	Großes Anzeigefeld mit intuitiver Bedienung, Ist- und Sollwerte der wichtigsten Prozessparameter werden gleichzeitig auf dem Display angezeigt. Darüber hinaus ist die graphische zeitliche Auswertung der Prozessparameter möglich.	•	•	•	8612-0015
Türdichtung	aus FKM, silikonfrei	•	–	–	8612-0007
		–	•	–	8612-0008
		–	–	•	8612-0009
Türschloss	abschließbarer Türgriff	•	•	•	8612-0002
Universaldurchführung	Zusätzliche universelle Durchführung Kleinflansch DN 40 mit Blindflansch, zur Positionierung von Sensoren oder Zuleitungen in die Kammer.	•	•	•	8612-0003
Zusätzliche Universalbelüftung	zusätzlicher Universalanschluss für Belüftung mit Umgebungsluft oder Inertgas. Durchflussbegrenzer (RP"), und Anschluss 3/8" Aussengewinde.	•	•	•	8612-0001

BESTELLINFORMATIONEN ZUBEHÖR

Bezeichnung	Beschreibung	VD 23	VD 56	VD 115	Art.-Nr.
APT-COM™ 4 BASIC-Edition	für einfache Anforderungen an Aufzeichnung und Dokumentation mit bis zu 5 vernetzten Geräten. Version 4, BASIC Edition	•	•	•	9053-0039
APT-COM™ 4 GLP-Edition	für die Arbeit nach GLP-konformen Bedingungen. Die Dokumentation der Messwerte erfolgt gemäß den Anforderungen der FDA-Richtlinien 21CFR11 manipulationssicher. Version 4, GLP-Edition	•	•	•	9053-0042
APT-COM™ 4 PROFESSIONAL-Edition	komfortable Geräte- und Benutzerverwaltung die auf die BASIC-Edition aufbaut. Ist für die Vernetzung von bis zu 100 Geräten geeignet. Version 4, PROFESSIONAL-Edition	•	•	•	9053-0040
Neutralreiniger	intensiv, zur schonenden Entfernung von Schmutzresten; Füllmenge 1 kg	•	•	•	1002-0016

Bezeichnung	Beschreibung	VD 23	VD 56	VD 115	Art.-Nr.
Pumpenschrank mit Vakuumpumpe VAP 1	Pumpenschrank zur Aufnahme von Vakuumpumpen, mit schaltbarer Steckdose. Chemie-Membranpumpe mit Nennsaugvermögen 2,0 m³/h, Enddruck 7 mbar, inklusive allen notwendigen Vakuum-Anschlusssteilen	•	–	–	8012-1961
	Ausführung 120 V / 50-60 Hz	–	•	–	8012-1962
		–	–	•	8012-1963
		•	–	–	8012-1958
	Ausführung 230 V / 50-60 Hz	–	•	–	8012-1959
		–	–	•	8012-1960
Pumpenschrank mit Vakuumpumpe VAP 2	Pumpenschrank zur Aufnahme von Vakuumpumpen, mit schaltbarer Steckdose. Chemie-Membranpumpe mit Nennsaugvermögen 4,0 m³/h, Enddruck 1,8 mbar, ATEX-Konformität: II 3G IIC T3 X (nur für den Innenraum, medienberührte Bereiche), inklusive allen notwendigen Vakuum-Anschlusssteilen	•	–	–	8012-1967
	Ausführung 120 V / 50-60 Hz	–	•	–	8012-1968
		–	–	•	8012-1969
		•	–	–	8012-1964
	Ausführung 230 V / 50-60 Hz	–	•	–	8012-1965
		–	–	•	8012-1966
Qualifizierungsunterlagen	IQ/OQ Dokumente - unterstützende Unterlagen für die kundenseitige Validierung, bestehend aus: IQ/OQ-Checklisten inkl. Kalibrieranleitung und umfangreicher Gerätedokumentation; Parameter: Temperatur, CO ₂ , O ₂ , Druck, je nach Gerät				
	Digital im PDF Format	•	•	•	7057-0001
	Gedruckt im Ordner	•	•	•	7007-0001
	IQ/OQ/PQ Dokumente - unterstützende Unterlagen für die kundenseitige Validierung, gemäß Kundenanforderung, Erweiterung des Qualifizierungsordners IQ/OQ um das Kapitel PQ; Parameter: Temperatur, CO ₂ , O ₂ , - oder Druck, je nach Gerät				
	Digital im PDF Format	•	•	•	7057-0005
	Gedruckt im Ordner	•	•	•	7007-0005
Spanneinschübe	Edelstahl	•	–	–	8009-1093
		–	•	–	8009-1092
		–	–	•	8009-1091
	Aluminium	•	–	–	8009-1031
		–	•	–	8009-1030
		–	–	•	8009-1029
Vakuumpumpe VAP 1	Chemie-Membranpumpe mit Nennsaugvermögen 2,0 m³/h, Enddruck 7 mbar, inklusive allen notwendigen Vakuum-Anschlusssteilen				
	Ausführung 120 V / 50-60 Hz	•	•	•	5013-0223
	Ausführung 230 V / 50-60 Hz	•	•	•	5013-0217
Vakuumpumpe VAP 2	Chemie-Membranpumpe mit Nennsaugvermögen 4,0 m³/h, Enddruck 1,8 mbar, inklusive allen notwendigen Vakuum-Anschlusssteilen				
	Ausführung 120 V / 50-60 Hz	•	•	•	5013-0219
	Ausführung 230 V / 50-60 Hz	•	•	•	5013-0218
Vakuumpumpen-Anschlusskit	für Vakuumpumpe VAP1 und VAP2; bestehend aus Spannring aus Aluminium, Universalzentrierring, Kleinflansch mit Schlauchwelle (2,5 m) Kautschuk-Schlauch und 2 Schlauchschellen	•	•	•	8012-1995

Serie VDL | für entflammbare Lösungsmittel

Ein BINDER Sicherheits-Vakuumentrockenschrank der Serie VDL garantiert höchste Sicherheit beim Trocknen von organischen Lösungsmitteln. Explosionsgeschütztes Gerät, mit Klassifikation gemäß ATEX Richtlinie 2014/34/EU: EX II 2/3/- G IIB T3 Gb/Gc/- X.

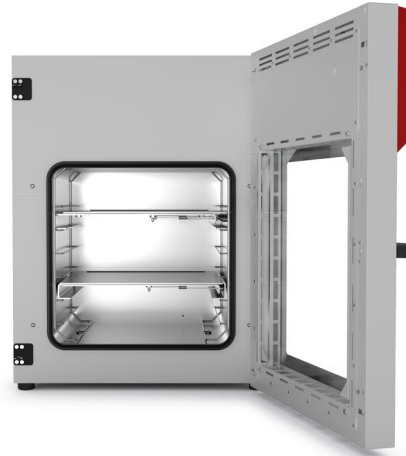

Modell VDL 115

VORTEILE

- Schnelle, schonende Trocknung
- Direkte Wärmeübertragung durch große Wärmeleitplatten
- Sicheres Arbeiten durch ATEX konformes Sicherheitskonzept
- Optional auch als modulares Komplettsystem mit Vakuumpumpe und Pumpenschrank erhältlich

WICHTIGE MERKMALE

- Temperaturbereich: Raumtemperatur +10 °C bis +110 °C
- ATEX-Konformität Geräte: EX II 2/3/- G IIB T3 Gb/Gc/- X
- Intuitiver Touchscreen Controller mit graphischer Anzeige von Druck und Temperatur
- Programmgesteuerte Trocknungsüberwachung mit automatischer Belüftung bei Prozessende
- Interner Datenlogger, Messwerte im offenen Format über USB auslesbar
- Druckwächter für Heizungsfreigabe ab < 100 mbar
- 2 Spanneinschübe aus Aluminium, individuell positionierbar
- Universalbelüftung, für Inertgas oder Umgebungsluft nutzbar
- Sicherheitsglasscheibe, federnd gelagert mit Splitterschutz
- Großes Sichtfenster

VERFÜGBARE GRÖSSEN

Modell	Innenraumvolumen [L]	Online-Datenblätter
VDL 23	24	go2binder.com/de-VDL23
VDL 56	55	go2binder.com/de-VDL56
VDL 115	119	go2binder.com/de-VDL115



WISSENSWERTES





Profitieren Sie von unserer langjährigen Erfahrung, die Sie in unseren Fachbeiträgen finden:

Wissenswertes: go2binder.com/de-wissenswertes
 Case Studies: go2binder.com/de-case-studies

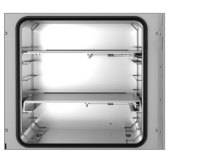

Alle Details Online: go2binder.com/de-VDL

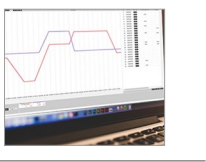
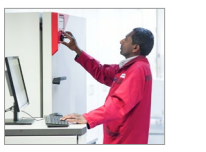
OPTIONALE AUSSTATTUNG

<p>Spanneinschübe</p>	<p>Spanneinschübe gewährleisten ein Höchstmaß an Wärmeübertragung auf das Trocknungsgut. Zur Auswahl stehen Aluminium- und Edelstahleinschübe.</p>	
<p>Analogausgang für Temperatur und Druck</p>	<p>für externes Monitoring und Auswertung der Prozessparameter, eine Einbindung in hauseigene Systeme ist möglich.</p>	
<p>Universalbelüftung</p>	<p>Zur komfortablen Auswahl von unterschiedlicher Belüftung mit Luft oder Inertgas. Die Ventile können über den Regler oder die Multi Management Software APT-COM gezielt angesteuert werden.</p>	
<p>Universal Durchführung DN 40</p>	<p>Zur Einführung und Positionierung von Sensoren oder Zuleitungen in die Vakuumkammer.</p>	
<p>Pumpenschrank mit Vakuumpumpe</p>	<p>Der Pumpenschrank versetzt Ihren Vakuumofen auf optimale Arbeitshöhe, darüber hinaus dämpft er die Geräusche der Vakuumpumpe erheblich, und schützt Pumpe und Glasmaterial vor mechanischer Beschädigung. Die Pumpe kann im Pumpenschrank mittels schaltbarer Steckdose über die Steuerung des Vakuumofens an- und ausgeschaltet werden.</p>	
<p>Vakuumpumpe</p>	<p>Auswahl an Chemie Membranpumpen, die optimal auf die Vakuumschränke abgestimmt sind. Der Schöpfraum ist gegen eine Vielzahl von Chemikalien, speziell Säuren, resistent. Das Endvakuum ist über den Vakuumschrank regelbar, die Pumpenleistung ist auf Standardanwendungen abgestimmt.</p>	
<p>Multi Management Software APT-COM</p>	<p>Software zum Verwalten, Aufzeichnen und Dokumentieren von Geräteparametern in drei Versionen erhältlich Basic, Professional und GLP.</p>	
<p>Dienstleistungen</p>	<p>Installationservice, Wartung, Kalibrierung, Validierung oder Gewährleistungsservice können Sie im Rahmen eines Wartungsvertrags oder in einzelnen Positionen abrufen. Weitere Informationen finden Sie im Kapitel Zubehör und Dienstleistungen.</p>	
<p>BINDER INDIVIDUAL</p>	<p>Auf der Basis eines BINDER Serienproduktes entwickeln und realisieren wir individuelle Lösungen, als Einzelgerät oder in Kleinserien. Alle Produkte sind geprüft und zertifiziert und werden mit voller Funktionsgarantie und Gewährleistung ausgeliefert. Weitere Informationen finden Sie im Kapitel Zubehör und Dienstleistungen.</p>	

► Alle Extras online go2binder.com/de-Optionen

TECHNISCHE DATEN

Beschreibung	VDL 23	VDL 56	VDL 115
Maße			
Innenraumvolumen [L]	24	55	119
Gerätgewicht netto (leer) [kg]	72	104	158
Maximale Gesamtbelastung [kg]	50	60	70
Maximale Belastung pro Einschub [kg]	20	20	20
Wandabstand hinten [mm]	100	100	100
Wandabstand seitlich [mm]	135	135	135
Innenabmessungen			
Breite [mm]	285	400	506
Höhe [mm]	285	400	506
Tiefe [mm]	295	343	460
Gehäuseabmessungen ohne Anbauten und Anschlüsse			
Breite netto [mm]	523	638	743
Höhe netto [mm]	698	815	942
Tiefe netto [mm]	413	461	581
Leistungsdaten Temperatur			
Temperaturbereich +9 °C über Umgebungstemperatur bis [°C]	110	110	110
Räumliche Temperaturabweichung bei 100 °C [± K]	1,0	1,5	2,9
Zeitliche Temperaturabweichung [± K]	0,1	0,1	0,1
Aufheizzeit auf 100 °C [min]	150	140	170
Elektrische Daten			
Nennleistung (Variante 120 V) [kW]	0,9	1,4	1,6
Nennleistung (Variante 230 V) [kW]	0,9	1,4	1,6
Einbauten			
Anzahl Einschübe (Std./max.)	2/4	2/5	2/6

BESTELLINFORMATIONEN [Art. Nr.]

Weitere Details: Gehen Sie auf www.binder-world.com > Suche > geben Sie die Artikelnummer ein.

Nennspannung	Ausführung	VDL 23	VDL 56	VDL 115
200...230 V 1~ 50/60 Hz	Standard	9630-0009	9630-0010	9630-0011
100...120 V 1~ 50/60 Hz	Standard	9630-0013	-	9630-0015
100...230 V 1~ 50/60 Hz	Standard	-	9630-0014	-

ABMESSUNGEN inkl. Anbauten und Anschlüssen [mm]

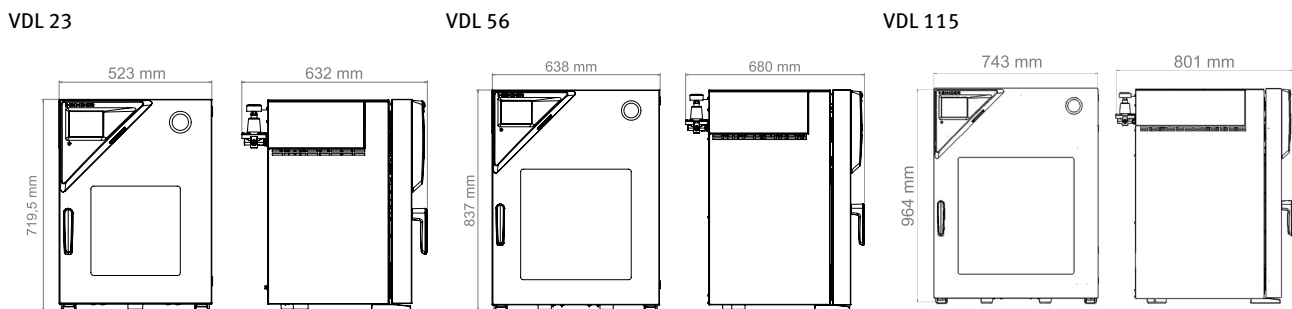

BESTELLINFORMATIONEN OPTIONEN

Bezeichnung	Beschreibung	VDL 23	VDL 56	VDL 115	Art.-Nr.
Analogausgang 4-20 mA	für Temperaturwerte und Druck (Ausgang nicht justierbar)	•	•	•	8612-0004
Kalibrierzertifikat Druck	für digitale Druckanzeige, Messung bei 100 mbar oder bei vorgegebenen Prüfdruck (Bereich 20-900 mbar)	•	•	•	8012-0440
Kalibrierzertifikat Temperatur	Messung in Nutzraummitte bei vorgegebener Prüftemperatur	•	•	•	8012-1145
	Räumliche Temperaturmessung inklusive Zertifikat, 15-18 Messpunkte bei einer vorgegebenen Prüftemperatur	•	•	•	8012-0919
	Räumliche Temperaturmessung inklusive Zertifikat, 9 Messpunkte bei einer vorgegebenen Prüftemperatur	•	•	•	8012-0916
Kalibrierzertifikat, Erweiterung	für Temperatur, zur Erweiterung der Messung in Nutzraummitte um eine weitere Prüftemperatur	•	•	•	8012-1127
Objekttemperaturmessung	mit flexiblem Pt 100 Fühler und digitaler Objekttemperaturanzeige	•	•	•	8612-0006
Spanneinschübe	Edelstahl-Spanneinschübe anstelle der Standard Aluminium-Spanneinschübe inkl. Kalibrierung	•	–	–	8612-0011
		–	•	–	8612-0012
		–	–	•	8612-0013
Türdichtung	aus FKM, silikonfrei	•	–	–	8612-0007
		–	•	–	8612-0008
		–	–	•	8612-0009
Türschloss	abschließbarer Türgriff	•	•	•	8612-0002
Universaldurchführung	Zusätzliche universelle Durchführung Kleinflansch DN 40 mit Blindflansch, zur Positionierung von Sensoren oder Zuleitungen in die Kammer.	•	•	•	8612-0003
Zusätzliche Universalbelüftung	zusätzlicher Universalanschluss für Belüftung mit Umgebungsluft oder Inertgas. Durchflussbegrenzer (RP"), und Anschluss 3/8" Aussengewinde.	•	•	•	8612-0001

BESTELLINFORMATIONEN ZUBEHÖR

Bezeichnung	Beschreibung	VDL 23	VDL 56	VDL 115	Art.-Nr.
APT-COM™ 4 BASIC-Edition	für einfache Anforderungen an Aufzeichnung und Dokumentation mit bis zu 5 vernetzten Geräten. Version 4, BASIC Edition	•	•	•	9053-0039
APT-COM™ 4 GLP-Edition	für die Arbeit nach GLP-konformen Bedingungen. Die Dokumentation der Messwerte erfolgt gemäß den Anforderungen der FDA-Richtlinien 21CFR11 manipulationssicher. Version 4, GLP-Edition	•	•	•	9053-0042
APT-COM™ 4 PROFESSIONAL-Edition	komfortable Geräte- und Benutzerverwaltung die auf die BASIC-Edition aufbaut. Ist für die Vernetzung von bis zu 100 Geräten geeignet. Version 4, PROFESSIONAL-Edition	•	•	•	9053-0040
Neutralreiniger	intensiv, zur schonenden Entfernung von Schmutzresten; Füllmenge 1 kg	•	•	•	1002-0016
Pumpenschrank mit Vakuumpumpe VP 4	Pumpenschrank zur Aufnahme von Vakuumpumpen, mit schaltbarer Steckdose. Chemie-Membranpumpe mit Nennsaugvermögen 1,9 m³/h, Enddruck 12 mbar, mit Abscheider und Emissionskondensator, ATEX-Konformität: Schöpfraum (gepumpte Gase): II 2G IIC T3 X, Außenraum mit Inertgasspülung: II 2G IIB T4 X, Außenraum ohne Inertgasspülung: II 3G IIB T4 X, Motor: II 2G Ex d IIB T4 Gb), inklusive allen notwendigen Vakuum-Anschlussteilen	•	–	–	8012-1970
		–	•	–	8012-1971
		–	–	•	8012-1972
	Ausführung 230 V / 50 Hz				

Bezeichnung	Beschreibung	VDL 23	VDL 56	VDL 115	Art.-Nr.
Qualifizierungs- unterlagen	IQ/OQ Dokumente - unterstützende Unterlagen für die kundenseitige Validierung, bestehend aus: IQ/OQ-Checklisten inkl. Kalibrieranleitung und umfangreicher Gerätedokumentation; Parameter: Temperatur, CO ₂ , O ₂ , Druck, je nach Gerät				
	Digital im PDF Format	•	•	•	7057-0001
	Gedruckt im Ordner	•	•	•	7007-0001
	IQ/OQ/PQ Dokumente - unterstützende Unterlagen für die kundenseitige Validierung, gemäß Kundenanforderung, Erweiterung des Qualifizierungsordners IQ/OQ um das Kapitel PQ; Parameter: Temperatur, CO ₂ , O ₂ , - oder Druck, je nach Gerät				
	Digital im PDF Format	•	•	•	7057-0005
	Gedruckt im Ordner	•	•	•	7007-0005
Spanneinschübe	Edelstahl	•	-	-	8009-1093
		-	•	-	8009-1092
		-	-	•	8009-1091
	Aluminium	•	-	-	8009-1031
		-	•	-	8009-1030
		-	-	•	8009-1029
Vakuumpumpe VP 4	Chemie-Membranpumpe mit Nennsaugvermögen 1,9 m ³ /h, Enddruck 12 mbar, mit Abscheider und Emissionskondensator, ATEX-Konformität: Schöpfraum (gepumpte Gase): II 2G IIC T3 X, Außenraum mit Inertgasspülung: II 2G IIB T4 X, Außenraum ohne Inertgasspülung: II 3G IIB T4 X, Motor: II 2G Ex d IIB T4 Gb)				
Ausführung 230 V / 50 Hz	•	•	•	5013-0049	
Vakuumpumpen- Anschlusskit (ATEX)	für Vakuumpumpe VP 4, bestehend aus Spannringen, Universalzentrirringen, Übergangsstück, antistatischem Vakuumschlauch, Überwurfmutter und Winkelstück	•	•	•	8012-0621

BINDER Produktprogramm

CO₂-Inkubatoren

Inkubatoren

Kühlinkubatoren

Wachstumsschränke

Ultratiefkühlschränke

Trocken- und Wärmeschränke

Sicherheitstrockenschränke

Vakuumtrockenschränke

Konstantklimaschränke

Wechselklimaschränke

Batterietestschränke

Multi Management Software



Keine Produktneuheit verpassen -

Bleiben Sie auf dem Laufenden mit
unserem BINDER Newsletter

[Jetzt anmelden](#)

go2binder.com/de-newsletter-anmeldung



Best conditions for your success

BINDER GmbH
Tuttlingen, Germany

Tel +49 7462 2005 0
Fax +49 7462 2005 100
info@binder-world.com
www.binder-world.com

BINDER Asia Pacific (Hong Kong) Ltd.
Kowloon, Hong Kong, P.R. China

Tel +852 39070500
Fax +852 39070507
asia@binder-world.com

BINDER Environmental Testing
Equipment (Shanghai) Co., Ltd.
Shanghai, P.R.China

Tel +86 21 685 808 25
Fax +86 21 685 808 29
china@binder-world.com

Representative Office for CIS
Moscow, Russia

Tel +7 495 988 15 16
Fax +7 495 988 15 17
russia@binder-world.com

BINDER Inc.
Bohemia, NY, USA

Tel +1 631 224 4340
Fax +1 631 224 4354
usa@binder-world.com
www.binder-world.us